

PURITY 1200 Clean/ PURITY 1200 Clean Extra

Filterkartusche/Filter Cartridge
Сменный картридж

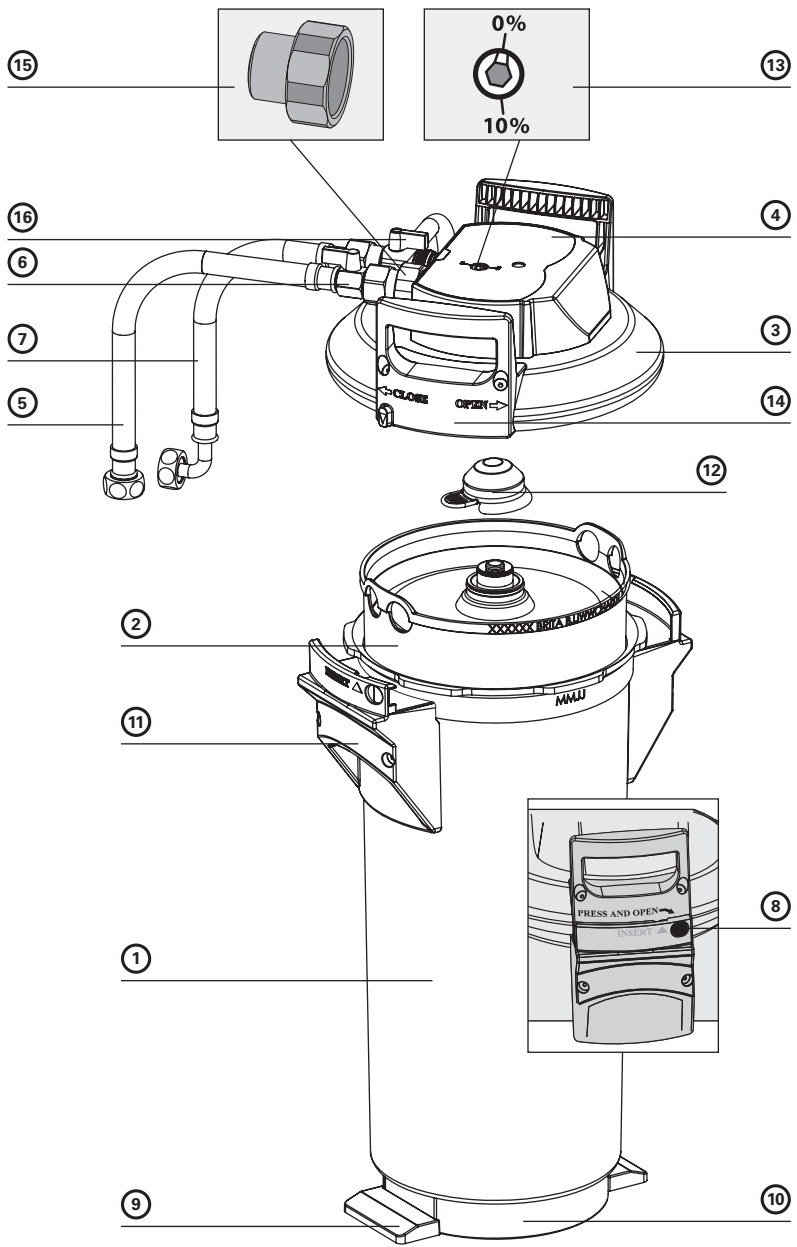

Tauschanleitung	deutsch
Cartridge Replacement Instructions	english
Instructions de remplacement	français
Gebruiksaanwijzing voor vervanging	nederlands
Istruzioni per la sostituzione	italiano
Instrucciones de sustitución	español
Instrukcja wymiany	polski
Udskiftningsvejledning	dansk
Обновленная инструкция	Русский



Verschnitt- und Kapazitätstabelle für Gläser-, Besteck-, und Geschirrspülmaschinen
 By-pass and capacity table for dishwashers for glasses, cutlery and crockery
 Tableaux de réglage du by-pass et de détermination de la capacité pour les lave-vaisselle
 Bypass- en capaciteitstabel voor vaatwasmachines voor serviesgoed, glazen en bestek
 Tabella del by-pass e della capacità per lavabicchieri, lavastoviglie e lavaposate
 Tablas de mezcla y capacidad para lavavasos y lavavajillas
 Tabela nastawień obejścia i wydajności dla zmywarek do naczyń, szkła i sztuczków
 Blandings- og kapacitetstabeller til glas-, bestik- og serviceopvaskemaskiner
 Таблицы ресурсов фильтров и настроек bypass ресурсов для стаканно- и посудомоечных машин, а также машин для мойки столовых приборов

PURITY 1200 Clean		
	Bypass setting 0%	Bypass setting 10%
Carbonate hardness in °KH	Volume in litres	Volume in litres
4	30.000	32.667
5	24.000	26.133
6	20.000	21.778
7	17.143	18.667
8	15.000	16.333
9	13.333	14.519
10	12.000	13.067
11	10.909	11.879
12	10.000	10.889
13	9.231	10.051
14	8.571	9.333
15	8.000	8.711
16	7.500	7.167
17	7.059	7.686
18	6.667	7.259
19	6.316	6.788
20	6.000	6.533
21	5.714	6.222
23	5.217	5.681
25	4.800	5.227
28	4.286	4.667
31	3.871	4.215
35	3.429	3.733

PURITY Clean Extra		
	Bypass setting 0%	Bypass setting 10%
Total hardness in °GH	Volume in litres	Volume in litres
4	12.500	13.611
5	10.000	10.889
6	8.333	9.074
7	7.143	7.778
8	6.250	6.806
9	5.556	6.049
10	5.000	5.444
11	4.545	4.949
12	4.167	4.537
13	3.846	4.188
14	3.571	3.889
15	3.333	3.630
16	3.125	3.403
17	2.941	3.203
18	2.778	3.025
19	2.632	2.865
20	2.500	2.722
21	2.381	2.593
23	2.174	2.367
25	2.000	2.178
28	1.786	1.944
31	1.613	1.756
35	1.429	1.556

1 Tauschanleitung

Vor dem Filtertausch das Handbuch zum Filtersystem PURITY 1200 Clean / PURITY 1200 Clean Extra beachten. Dort finden Sie detaillierte Informationen hinsichtlich Betriebs- und Sicherheitshinweisen, Filterkapazität, Instandhaltung, Fehlerbehebung und technischer Daten.

2 Haftungsausschluss

Der Filterwechsel muss genau nach den Angaben in dieser Tauschanleitung ausgeführt werden. BRITA haftet nicht für etwaige Schäden einschließlich Folgeschäden, die aus falscher Handhabung des Produktes entstehen können.

3 Austausch der Filterkartusche

Der Austausch der Filterkartusche muss nach 6 bis 12 Monaten erfolgen, spätestens 12 Monate nach Inbetriebnahme, unabhängig vom Erschöpfungsgrad der Filterkartusche. Ist die Kapazität der Filterkartusche bereits vorher erschöpft, muss der Austausch früher erfolgen.

⚠ Achtung: Beim Austausch alle demontierten Teile sorgfältig untersuchen! Defekte Teile müssen ausgetauscht, verunreinigte Teile gereinigt werden! Vor Austausch die Betriebs- und Sicherheitshinweise im Kapitel 3 des Handbuchs beachten. Nach Lagerung unter 0 °C ist das Produkt bei geöffneter Originalverpackung mindestens 24 Stunden vor Inbetriebnahme zu lagern.

4 Entnehmen der Filterkartusche

- Spannungsversorgung des Endgeräts abschalten (Netzstecker ziehen).
- Eingangsventil ⑥ am Eingangsschlauch ⑤ schließen.
- Spülschlauch in einen Eimer stecken und durch Öffnen des Spülventils ⑯ Filtersystem drucklos machen. Die austretende Wassermenge in einem Eimer auffangen.
- **Hinweis:** Wenn die austretende Wassermenge 1 Liter überschreitet, ist das Eingangsventil ⑥ nicht komplett geschlossen oder verkalkt.

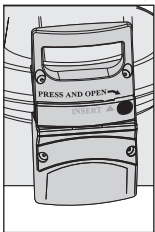

- Mit beiden Füßen auf die Trittlaschen ⑨ stellen und dabei den Druckbehälterdeckel ③ durch Drücken der Verschlussicherung ⑧ und durch gleichzeitiges Drehen gegen den Uhrzeigersinn bis zum Anschlag öffnen.
 - Druckbehälterdeckel ③ vertikal auf den Deckelgriff ⑭ abstellen.
 - Mit beiden Füßen auf die Trittlaschen ⑨ stellen und dabei Druckbehälter ① an den Mantelgriffen ⑪ gegen den Uhrzeigersinn bis zum Anschlag drehen.
 - Füße von den Trittlaschen ⑨ nehmen und Druckbehälter ① mit beiden Händen an den Mantelgriffen ⑪ nach unten drücken.
 - Erschöpfte Filterkartusche ② aus dem Druckbehälter ① entnehmen.
- Erschöpfte Filterkartusche ② zum Entleeren mit Anschluss nach unten in Spüle stellen (> 5 Min.).
 - Erschöpfte Filterkartusche ② mit der Transportschutzkappe ⑫ der neuen Filterkartusche verschließen und im Originalkarton an die entsprechende auf der Umschlagrückseite aufgeführte BRITA Adresse zurücksenden.

5 Einsetzen der Filterkartusche

O-Ring-Dichtung der neuen Filterkartusche ② auf korrekten Sitz in Nut, Verschmutzung und Beschädigungen überprüfen. **Hinweis:** Der Kartuschensitz ist werkseitig mit lebensmittelechtem Schmiermittel gefettet. Die PURITY 1200 Clean Filterkartusche ist mit einem blauen Aufkleber, die PURITY 1200 Clean Extra Filterkartusche ist mit einem roten Aufkleber gekennzeichnet.

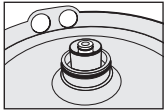

- Anschlussitz für den O-Ring der Filterkartusche (2) im Druckbehälterdeckel (3) auf Schmutz und Beschädigungen überprüfen.
- Neue Filterkartusche (2) in den Druckbehälter (1) einsetzen.
- Mit beiden Füßen auf die Trittlaschen (9) stellen, Druckbehälter (1) anheben und dabei im Uhrzeigersinn drehen, bis Mantelgriffe (11) über den Trittlaschen (9) stehen.
- Mit beiden Füßen auf die Trittlaschen (9) stellen und Druckbehälterdeckel (3) auf Druckbehälter (1) aufsetzen. Die Positionierung der Pfeilmarkierung am Deckelgriff (14) muss dabei mit Nut „INSERT“ übereinstimmen.
- Druckbehälterdeckel (3) nach unten drücken und im Uhrzeigersinn bis zum Einrasten der Verschlussicherung (8) drehen.

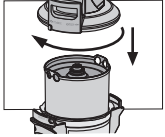
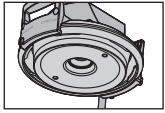

6 Inbetriebnahme

Hinweis: Zum Einspülen/Entlüften wird ein Eimer mit mindestens 10 Liter Fassungsvermögen benötigt.

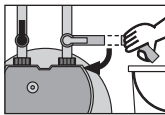

- Eimer unter Spülschlauch stellen und Spülventil (16) öffnen.
- Eingangsventil (6) am Eingangsschlauch (5) öffnen, dabei Spülschlauch im Eimer festhalten. Mit mindestens 10 Litern spülen.
- Spülventil (16) schließen und Eimer entleeren.
- System auf eventuelle Leckagen prüfen.
- Nächstes Austauschdatum auf dem beiliegenden Aufkleber (PURITY 1200 Clean: hellblauer Aufkleber, PURITY 1200 Clean Extra: roter Aufkleber) vermerken und diesen auf dem Service-Pass auf dem Druckbehälter (1) anbringen.

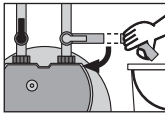

- **Hinweis:** Den obersten Aufkleber mit Installationsdatum nicht überkleben.
- Spannungsversorgung des Endgerätes einschalten.

7 Technische Daten

Betriebsdruck	2 bar bis max. 6 bar
Wassereingangstemperatur	+4 °C bis +60 °C
Umgebungstemperatur bei Lagerung/Transport	-20 °C bis +60 °C

8 Bestellnummern

	Artikelnummer
PURITY 1200 Clean Filterkartusche	315645
PURITY 1200 Clean Extra Filterkartusche	1008197

1 Cartridge Replacement Instructions

Before replacing the filter, read the manual on the PURITY 1200 Clean/PURITY 1200 Clean Extra filter system. There, you will find detailed information on operating and safety notes, filter capacity, maintenance, troubleshooting and technical data.

2 Liability exclusion

The filter must be replaced exactly in accordance with the information in these replacement instructions. BRITA shall not be liable for any damage, including consequential damage, that may occur as a result of not observing these replacement instructions or carrying them out incorrectly.

3 Replacing the Filter Cartridge

The filter cartridge must be replaced after 6–12 months, at the latest 12 months after commissioning, irrespective of the level of exhaustion of the filter system. If the capacity of the filter cartridge has already been exhausted, it must be replaced earlier.

⚠ Caution: During the exchange, carefully examine all dismantled parts! Faulty parts must be exchanged, dirty parts cleaned! Before replacing, read the Operating and Safety Instructions in Chapter 3 of the manual. After the product has been stored at temperatures below 0°C, it must be stored with the original packaging open at the ambient temperature of the place of installation for at least 24 hours before entering use.

4 Removing the filter cartridge

- Switch off the electrical power supply of the terminal equipment.
- Close the inlet valve (6) at the inlet hose (5).
- Place the flush hose in a bucket and remove pressure from the filter system by opening the flush valve (16). Collect waste water in a bucket.
- **Note:** If the waste water is more than 1 litre, the inlet valve (6) is not completely closed or is blocked with scale.

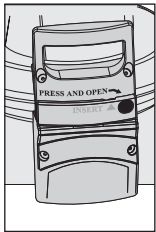

- Stand on the kick loops (9) with both feet while opening the pressure vessel lid (3) by pressing the lock (8) and turning it anti-clockwise as far as it will go.
 - Place the pressure vessel lid (3) vertically on the lid handle (14).
 - Stand on the kick loops (9) with both feet while turning the pressure vessel (1) anti-clockwise by the mantle handles (11) as far as it will go.
 - Take your feet off the kick loops (9) and press the pressure vessel (1) down with both hands on the mantle handles (11).
 - Remove used filter cartridge (2) from the pressure vessel (1).
 - Place the used filter cartridge (2) in the sink with the connection facing down for drainage (> 5 min).
- Lock the used filter cartridge (2) with the transport protection cap (12) of the new filter cartridge and return in the original packaging to the appropriate BRITA address listed on the back of the cover.

5 Inserting the filter cartridge

Check the O-ring seal of the new filter cartridge (2) for correct seat in the groove, dirt and damage.

Note: The cartridge seat has been lubricated with food-safe lubricant at the factory. The PURITY 1200 Clean filter cartridge is identified with a blue sticker, the PURITY 1200 Clean Extra filter cartridge with a red sticker.

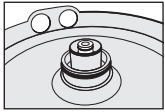

- Check the connector seat of the filter cartridge O-ring (2) in the pressure vessel lid (3) for dirt and damage.
- Place new filter cartridge (2) in the pressure vessel (1).
- Stand on the kick loops (9) with both feet; lift the pressure vessel (1) whole turning clockwise until the mantle handles (11) are over the kick loops (9).
- Stand on the kick loops (9) with both feet and place the pressure vessel lid (3) on the pressure vessel (1). The positioning of the arrow marking on the lid handle (14) must line up with the "INSERT" groove.
- Press the pressure vessel lid (3) down and turn clockwise until the lock engages (8).

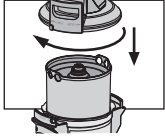
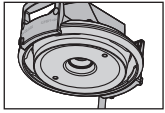

6 Commissioning

Note: A bucket with a minimum capacity of 10 litres is needed for flushing/bleeding.

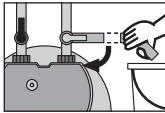

- Place the bucket under the flush hose and open the flush valve (16).
- Open the inlet valve (6) on inlet hose (5) while holding the flush hose in the bucket. Flush with at least 10 litres.
- Close the flush valve (16) and empty the bucket.
- Check system for any leaks.



- Note the next exchange date on the enclosed sticker (PURITY 1200 Clean: light blue sticker, PURITY 1200 Clean Extra: red sticker) and attach it to the Service Pass on the pressure vessel (1).

Note: Do not stick over the top sticker with the installation date.

- Switch the power supply to the appliance on.

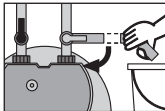

7 Technical Data

Operating pressure	2 bar to max. 6 bar
Water intake temperature	+4 °C to +60 °C
Ambient temperature for storage/transport	-20°C to +60°C

8 Order numbers

	Article number
PURITY 1200 Clean filter cartridge	315645
PURITY 1200 Clean Extra filter cartridge	1008197

1 Instructions de remplacement

Observez les indications du manuel du système de filtration PURITY 1200 Clean / PURITY 1200 Clean Extra avant de remplacer le filtre. Vous y trouverez des informations détaillées quant aux instructions de service et de sécurité, à la capacité de filtration, au dépannage et aux caractéristiques techniques.

2 Exclusion de responsabilité

L'installation doit rigoureusement s'effectuer selon les indications du présent manuel. La société BRITA ne saurait être tenue pour responsable d'éventuels dommages directs ou indirects résultant d'une installation incorrecte ou d'une utilisation non conforme du produit.

3 Remplacement de la cartouche filtrante

La cartouche filtrante doit être remplacée au bout de 6–12 mois, 12 mois étant le délai limite après la mise en service, indépendamment de l'état d'usure de la cartouche. Si la cartouche filtrante devient inefficace dans un délai plus court, il faut la remplacer plus rapidement.

⚠ Attention : Examiner minutieusement toutes les pièces démontées lors du remplacement ! Remplacer les pièces défectueuses et/ou les nettoyer si l'on trouve des impuretés ! Lire les consignes d'utilisation et de sécurité (chapitre 3 du manuel) avant le remplacement et les respecter. Après un stockage en dessous de 0 °C, stocker le produit avec l'emballage d'origine ouvert au moins 24 heures avant sa mise en service.

4 Echange de la cartouche filtrante

- Débrancher l'appareil raccordé au filtre.
- Fermer la vanne d'entrée ⑥ sur le flexible d'entrée ⑤.
- Placer le flexible de rinçage dans un seau et mettre le système de filtration hors pression en ouvrant la vanne de rinçage ⑯. Récupérer l'eau qui sort dans un seau.
- **Remarque :** Si le volume d'eau qui sort dépasse 1 litre, la vanne d'entrée ⑥ n'est pas complètement fermée ou est entartée.

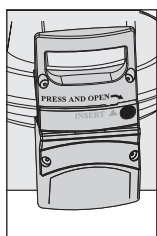

- Poser les deux pieds sur les appuis ⑨ et soulever le couvercle ③ en appuyant sur le verrou de sécurité ⑧ et en tournant simultanément dans le sens contraire des aiguilles d'une montre.
- Poser le couvercle ③ verticalement sur la poignée de couvercle ⑭.
- Maintenir les deux pieds sur les appuis ⑨ et pousser la chambre de pression ① vers le bas avec les deux mains au niveau des poignées ⑪ dans le sens contraire des aiguilles d'une montre jusqu'en butée.
- Retirer les pieds des appuis ⑨ et pousser la chambre de pression ① vers le bas avec les deux mains au niveau des poignées ⑪.
- Enlever la cartouche filtrante ② saturée de la chambre de pression ①.
- Mettre la cartouche ② saturée à l'envers pour la vider de son eau (> 5 min).
- Placer le capuchon de protection de la nouvelle cartouche ⑫ sur la cartouche saturée et l'envoyer dans le carton d'origine à l'adresse BRITA correspondante indiquée au verso.

5 Mise en place de la cartouche filtrante

Vérifier la bonne position du joint torique de la cartouche filtrante ② dans la rainure, la propreté et l'état. **Remarque :** Le logement de la cartouche est graissé en usine avec une graisse de qualité alimentaire. La cartouche filtrante PURITY 1200 Clean possède une étiquette bleue, la cartouche filtrante PURITY 1200 Clean Extra une étiquette rouge.

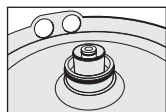

- Vérifier la propreté et l'état général du logement du joint torique de la cartouche filtrante (2) dans le couvercle de la chambre de pression (3).
- Insérer la nouvelle cartouche filtrante (2) dans la chambre de pression (1).
- Poser les deux pieds sur les appuis (9). Soulever la chambre de pression (1) et la tourner dans le sens des aiguilles d'une montre jusqu'à ce que les poignées (11) se trouvent au-dessus des appuis (9).
- Maintenir les deux pieds sur les appuis (9) et placer le couvercle (3) sur la chambre de pression (1). Le positionnement de la flèche sur la poignée de la tête (14) doit concorder avec la rainure « INSERT ».
- Enfoncer le couvercle de chambre de pression (3) et le tourner dans le sens des aiguilles d'une montre jusqu'à ce que le verrou de sécurité (8) s'enclenche.

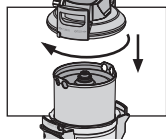
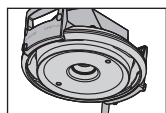

6 Mise en service

Remarque: Un seau d'au moins 10 litres est nécessaire pour rincer le système.

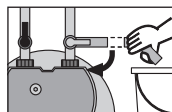

- Placer le seau sous le flexible de rinçage et ouvrir la vanne de rinçage (16).
- Ouvrir la vanne d'entrée (6) sur le flexible d'entrée (5) en tenant le flexible de rinçage dans le seau. Volume de rinçage minimum: 10 litres.
- Fermer la vanne de rinçage (16) et vider le seau.
- Vérifier l'étanchéité du système.
- Noter la prochaine date de remplacement sur l'étiquette jointe (PURITY 1200 Clean: étiquette bleu clair, PURITY 1200 Clean Extra: étiquette rouge) et appliquer cette dernière sur la carte de service située sur la chambre de pression (1).



Remarque: Ne pas recouvrir l'étiquette tout en haut qui indique la date d'installation.

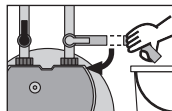

- Mettre l'appareil sous tension.

7 Caractéristiques techniques

Pression en service	2 bars à max. 6 bars
Température d'entrée de l'eau	+4 °C à +60 °C
Température ambiante stockage/transport	-20°C à +60°C

8 Références

	Référence
PURITY 1200 Clean, cartouche filtrante	315645
PURITY 1200 Clean Extra, cartouche filtrante	1008197

1 Gebruiksaanwijzing voor vervanging

Neem vóór het vervangen van de filterpatroon het handboek voor het PURITY 1200 Clean / PURITY 1200 Clean Extra filtersysteem in acht. Daar vindt u gedetailleerde informatie met betrekking tot bedienings- en veiligheidsvoorschriften, filtercapaciteit, onderhoud, oplossen van storingen en technische gegevens.

2 Aansprakelijkheid

De vervanging van het filter moet exact volgens de instructies in deze gebruiksaanwijzing voor vervanging worden uitgevoerd. BRITA is niet aansprakelijk voor eventuele schade, inclusief gevolgschade, die kan ontstaan door het niet opvolgen of het op een verkeerde wijze uitvoeren van de instructies in deze gebruiksaanwijzing voor vervanging.

3 Vervangen van de filterpatroon

De vervanging van de filterpatroon moet na 6–12 maanden plaatsvinden, uiterlijk echter 12 maanden na de inbedrijfstelling, onafhankelijk van de uitputtingsgraad van de filterpatroon. Als de filterpatroon eerder opgebruikt is, moet de vervanging eerder plaatsvinden.

⚠ Attentie: bij het vervangen alle gedemonteerde onderdelen zorgvuldig nakijken! Defecte onderdelen moeten vervangen worden, verontreinigde delen dienen gereinigd te worden! Vóór de vervanging de bedrijfs- en veiligheidsvoorschriften in hoofdstuk 3 van het handboek in acht nemen. Na opslag onder 0 °C moet het product in de geopende, originele verpakking minstens 24 uur voor de inbedrijfstelling op omgevingstemperatuur van de installatieplaats worden bewaard.

4 Verwijderen van de filterpatroon

- Schakel de spanningstoevoer van het eindapparaat uit (trek de stekker uit het stopcontact).
- Ingangsventiel ⑥ op toevoerslang ⑤ sluiten.
- Houd de spoelslang dan in een emmer en maak het Waterfiltersysteem drukloos door het bijbehorende spoelventiel ⑩ te openen. De uittredende waterhoeveelheid in een emmer opvangen.
- **Aanwijzing:** als de uittredende waterhoeveelheid meer dan 1 liter bedraagt, is het ingangsventiel ⑥ niet helemaal gesloten of het is verkalkt.

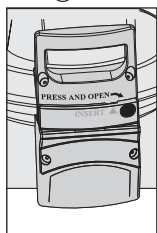

- Met beide voeten op de voetsteunen ⑨ gaan staan en daarbij de filterdeksel ③ openen door op de vergrendeling ⑧ te drukken en tegelijkertijd linksom tot aan de aanslag te draaien.
- Filterdeksel ③ verticaal op de dekselgreep ⑭ zetten.
- Met beide voeten op de voetsteunen ⑨ gaan staan en daarbij de drukbehuizing ① aan de mantelgrepen ⑪ linksom tot aan de aanslag draaien.
- Voeten van de voetsteunen ⑨ nemen en drukbehuizing ① met beide handen aan de mantelgrepen ⑪ omlaag drukken.
- Uitgeputte filterpatronen ② uit de drukbehuizing ① verwijderen.
- Uitgeputte filterpatronen ② voor het legen met aansluiting omlaag in gootsteen plaatsen (> 5 min.).
- Uitgeputte filterpatronen ② afsluiten met de transportbeschermkap ⑫ van de nieuwe filterpatroon en in de originele doos terugsturen naar het betreffende BRITA adres dat op de achterkant van de omslag wordt vermeld.

5 Plaatsen van de filterpatroon

Controleer of de O-ring van de nieuwe filterpatroon ② op correcte wijze in de groef is bevestigd, controleer op verontreiniging en beschadiging. **Aanwijzing:** de zitting van de filterpatroon is in de fabriek met een voedselveilig smeermiddel ingevet. De PURITY 1200 Clean filterpatroon wordt door een blauwe sticker gekenmerkt, de PURITY 1200 Clean Extra filterpatroon door een rode sticker.

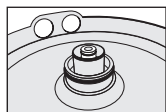

- Aansluitzitting voor de O-ring van de filterpatroon ② in filterdeksel ③ op verontreiniging en beschadiging controleren.
- Nieuwe filterpatroon ② in de drukbehuizing ① plaatsen.
- Met beide voeten op de voetsteunen ⑨ gaan staan, drukbehuizing ① optillen en daarbij rechtsom draaien tot de mantelgrepen ⑩ recht boven de voetsteunen ⑨ staan.
- Met beide voeten op de voetsteunen ⑨ gaan staan en filterdeksel ③ op drukbehuizing ① zetten. De positionering van de pijlmarkering op de dekselgreep ⑭ moet hierbij met groef „INSERT” overeenkomen.
- Filterdeksel ③ omlaag drukken en rechtsom draaien tot de vergrendeling ⑧ vastklikt.

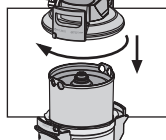
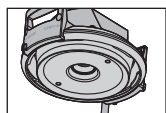

6 Inbedrijfstelling

Aanwijzing: voor het spoelen/ontluchten is een emmer met een inhoud van minimaal 10 liter nodig.

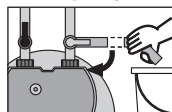

- Emmer onder spoelslang plaatsen en spoelventiel ⑯ openen.
 - Afsluitkraan ⑥ op toevoerslang ⑤ openen, daarbij spoelslang in de emmer vasthouden. Met minimaal 10 liter spoelen.
 - Spoelventiel ⑯ sluiten en emmer legen.
 - Controleer het systeem op eventuele lekkages.
 - Volgende vervangingsdatum op de bijgevoegde sticker (PURITY 1200 Clean: lichtblauwe sticker, PURITY 1200 Clean Extra: rode sticker) vermelden en deze op de servicepas op de drukbehuizing ① aanbrengen.
- Aanwijzing:** Plak niets over de bovenste sticker met de installatiedatum.
- Spanningsvoeding van het eindapparaat inschakelen.

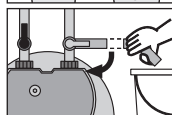

7 Technische gegevens

Bedrijfsdruk	2 bar tot max. 6 bar
Ingangstemperatuur water	+4 °C tot +60 °C
Omgevingstemperatuur bij opslag/transport	-20 °C tot +60 °C

8 Bestelnummers

	Artikelnummer
PURITY 1200 Clean Filterpatroon	315645
PURITY 1200 Clean Extra Filterpatroon	1008197

1 Istruzioni per la sostituzione

Prima di procedere alla sostituzione del filtro, consultare il manuale del sistema di filtrazione PURITY 1200 Clean / PURITY 1200 Clean Extra. Il manuale contiene informazioni dettagliate su funzionamento e sicurezza, capacità filtrante, eliminazione dei guasti e dati tecnici.

2 Esclusione di responsabilità

La sostituzione del filtro deve essere eseguita esattamente come indicato nelle presenti istruzioni per la sostituzione. BRITA non risponde di eventuali danni, inclusi danni indiretti, che possono derivare dal mancato rispetto o dall'esecuzione errata delle istruzioni per la sostituzione.

3 Sostituzione della cartuccia filtrante

La cartuccia filtrante deve essere sostituita dopo 6–12 mesi, al più tardi 12 mesi dalla messa in funzione, indipendentemente dal grado di esaurimento. Se la capacità della cartuccia filtrante si esaurisce prima, eseguire la sostituzione con un intervallo minore.

⚠ Attenzione: durante la sostituzione analizzare accuratamente tutti i componenti smontati! I componenti difettosi devono essere sostituiti, i componenti imbrattati devono essere puliti! Prima della sostituzione, leggere attentamente le istruzioni di funzionamento e sicurezza riportate nel capitolo 3 del manuale. In caso di stoccaggio a meno di 0°C, prima della messa in funzione il prodotto con imballaggio originale aperto deve rimanere nel luogo d'installazione per almeno 24 ore.

4 Estrazione della cartuccia filtrante

- Disinserire la tensione di alimentazione dell'apparecchio di distribuzione (staccare la spina).
- Chiudere la valvola di entrata ⑥ sul tubo di entrata ⑤.
- Collocare il tubo di risciacquo in un secchio e depressurizzare il sistema aprendo la valvola di risciacquo ⑩. Raccogliere l'acqua in un secchio.
- **Avvertenza:** se la quantità d'acqua che fuoriesce è superiore a 1 litro, la valvola di entrata ⑥ non è completamente chiusa oppure è ostruita dal calcare.

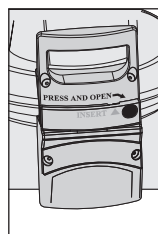

- Posizionare entrambi i piedi sulle sporgenze di appoggio ⑨ e aprire il coperchio del recipiente a pressione ③ premendo la sicura di chiusura ⑧ e ruotando contemporaneamente in senso antiorario fino alla battuta.
 - Appoggiare il coperchio del recipiente a pressione ③ in verticale sull'impugnatura del coperchio ⑭.
 - Posizionare entrambi i piedi sulle sporgenze di appoggio ⑨ e ruotare il recipiente a pressione ①, afferrandolo per le impugnature del rivestimento ⑪, in senso antiorario fino alla battuta.
 - Togliere i piedi dalle sporgenze di appoggio ⑨ e premere verso il basso il recipiente a pressione ① con entrambe le mani afferrandolo per le impugnature del rivestimento ⑪.
 - Rimuovere la cartuccia filtrante esaurita ② dal recipiente a pressione ①.
- Porre la cartuccia filtrante esaurita ② nel dispositivo di risciacquo con il raccordo verso il basso per lo svuotamento (> 5 min).
 - Chiudere la cartuccia filtrante esaurita ② con il cappuccio protettivo per il trasporto ⑫ della nuova cartuccia e, nel cartone originale, rispedirla all'indirizzo BRITA riportato sul retro di copertina.

5 Inserimento della cartuccia filtrante

Verificare che la guarnizione O-ring della cartuccia filtrante ② sia posizionata correttamente nella scanalatura e non presenti imbrattamento o danni.

Avvertenza: la sede della cartuccia è lubrificata di fabbrica con un lubrificante per l'industria alimentare. La cartuccia filtrante PURITY 1200 Clean è contrassegnata con un'etichetta blu, la cartuccia PURITY 1200 Clean Extra con un'etichetta rossa.

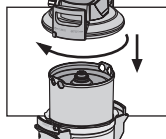
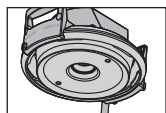
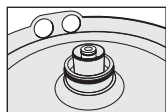

- Verificare l'eventuale presenza di sporcizia o danni nella sede di collegamento per l'O-ring della cartuccia filtrante (2) nel coperchio del recipiente a pressione (3).
- Inserire la nuova cartuccia filtrante (2) nel recipiente a pressione (1).
- Posizionare entrambi i piedi sulle sporgenze di appoggio (9), sollevare il recipiente a pressione (1) e ruotare in senso orario fino a posizionare le impugnature (11) al di sopra delle sporgenze di appoggio (9).
- Posizionare entrambi i piedi sulle sporgenze di appoggio (9) e applicare il coperchio del recipiente a pressione (3) sul recipiente a pressione (1). Il posizionamento della freccia riportata sull'impugnatura del coperchio (14) deve corrispondere con la scanalatura «INSERT».
- Premere verso il basso il coperchio del recipiente a pressione (3) e ruotarlo in senso orario fino a fare scattare la sicura di chiusura (8).

6 Messa in funzione

Avvertenza: per il risciacquo/sfiato è necessario un secchio di almeno 10 l di capacità.

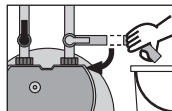
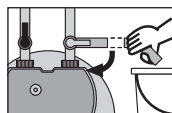

- Posizionare il secchio sotto il tubo di risciacquo e aprire la valvola di risciacquo (16).
- Aprire la valvola di entrata (6) sul tubo di entrata (5) tenendo fermo il tubo di risciacquo nel secchio. Risciacquare con almeno 10 litri.
- Chiudere la valvola di risciacquo (16) e svuotare il secchio.
- Verificare l'eventuale presenza di perdite nel sistema.
- Annotare la data della successiva sostituzione sull'etichetta acclusa (PURITY 1200 Clean: etichetta azzurra, PURITY 1200 Clean Extra: etichetta rossa) e applicare l'etichetta sul Service Pass sul recipiente a pressione (1).
- **Avvertenza:** non coprire l'ultima etichetta con la data di installazione.
- Attivare la tensione di alimentazione dell'apparecchio di distribuzione.

7 Dati tecnici

Pressione di esercizio	da 2 a max. 6 bar
Temperatura all'ingresso dell'acqua	da +4 °C a +60 °C
Temperatura ambiente durante lo stoccaggio/trasporto	da -20 a +60°C

8 Numeri di ordinazione

	N. articolo
PURITY 1200 Clean cartuccia filtrante	315645
PURITY 1200 Clean Extra cartuccia filtrante	1008197

1 Instrucciones de sustitución

Antes de cambiar el filtro, observe el manual del sistema de filtro PURITY 1200 Clean / PURITY 1200 Clean Extra. Allí, encontrará información detallada respecto a las instrucciones de funcionamiento y seguridad, capacidad del filtro, mantenimiento, solución de fallos y datos técnicos.

2 Exoneración de responsabilidad

El cambio de filtro debe realizarse siguiendo exactamente los detalles de estas instrucciones de sustitución. BRITA no se hace cargo de posibles daños, inclusive los daños resultantes del incumplimiento o la realización incorrecta de estas instrucciones de sustitución.

3 Cambio del cartucho filtrante

El cambio del cartucho filtrante debe realizarse al cabo de 6–12 meses, a más tardar 12 meses tras la puesta en marcha, con independencia de lo agotado que esté el cartucho filtrante. Si la capacidad del cartucho filtrante se hubiera agotado antes, la sustitución debe efectuarse anteriormente.

⚠ Atención: ¡durante el cambio revisar cuidadosamente todas las piezas desmontadas! ¡Las piezas defectuosas deben cambiarse y deben limpiarse las que estén sucias! Antes del cambio, observe las indicaciones de funcionamiento y seguridad en el capítulo 3 del manual. Después del almacenamiento por debajo de 0 °C, antes de la puesta en marcha del producto, éste debe mantenerse por lo menos 24 horas con el embalaje original abierto.

4 Extraer el cartucho filtrante

- Corte el suministro de corriente del terminal (tirar del enchufe).
- Cierre la válvula de admisión (6) en la manguera de admisión (5).
- Coloque la manguera de descarga en un cubo y evacúe la presión del sistema de filtro abriendo (16) la válvula de limpieza. Recoja el volumen de agua saliente en un cubo.
- **Nota:** si el volumen de agua saliente supera 1 litro, la válvula de admisión (6) no está completamente cerrada o tiene depósitos calcáreos.

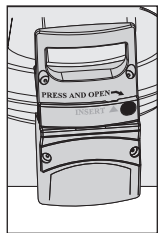

- Colóquese con ambos pies encima de los estribos (9) y abra la tapa del depósito a presión (3) presionando el seguro de cierre (8) y girando al mismo tiempo en sentido contrario a las agujas del reloj hasta el tope.
- Coloque la tapa del depósito a presión (3) verticalmente sobre el asa de tapa (14).
- Colóquese con ambos pies encima de los estribos (9) y gire el depósito a presión (1) por las asas aislantes (11) en sentido contrario a las agujas del reloj hasta el tope.
- Retire los pies de los estribos (9) y presione el depósito a presión (1) con ambas manos por las asas aislantes (11) hacia abajo.
- Retire el cartucho filtrante agotado (2) del depósito a presión (1).
- Para vaciar el cartucho filtrante (2) agotado, colóquelo en el fregadero con la conexión hacia abajo (> 5 min).
- Cierre el cartucho filtrante agotado (2) con la tapa protectora para transporte (12) del cartucho filtrante nuevo y envíelo en la caja original a la dirección de BRITA señalada en la contraportada.

5 Introducir el cartucho filtrante

Revise la correcta posición en la ranura de la junta tórica del cartucho filtrante nuevo (2), y si está obstruida o dañada. **Nota:** el asiento del cartucho viene engrasado de fábrica con un lubricante adecuado para productos alimenticios. El cartucho filtrante PURITY 1200 Clean está identificado con una adhesivo azul, el cartucho filtrante PURITY 1200 Clean Extra con una adhesivo rojo.

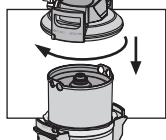
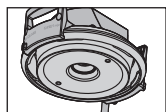
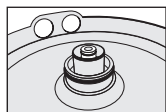

- Revise la unión de la junta tórica del cartucho filtrante ② en la tapa del depósito a presión ③ por si estuviese rota o sucia.
- Coloque el nuevo cartucho filtrante ② en el depósito a presión ①.
- Colóquese con ambos pies encima de los estribos ⑨, levante el depósito a presión ① y gírelo en el sentido de las agujas del reloj hasta que las asas aislantes ⑪ se encuentren por encima de los estribos ⑨.
- Colóquese con ambos pies encima de los estribos ⑨ y coloque la tapa del depósito a presión ③ encima del depósito a presión ①. La posición de la marca en forma de flecha en el asa de tapa ⑭ tiene que coincidir con la ranura «INSERT».
- Presione la tapa del depósito a presión ③ hacia abajo y gire en el sentido de las agujas del reloj hasta que se bloquee el seguro de cierre ⑧.

6 Puesta en marcha

Nota: para el lavado y la ventilación se necesita un cubo con una capacidad de mín. 10 litros.

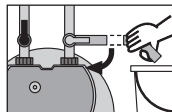
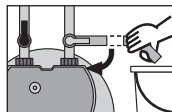

- Coloque el cubo debajo de la manguera de descarga y abra la válvula de lavado ⑩.
 - Abra la válvula de admisión ⑥ en la manguera de admisión ⑤, sosteniendo la manguera de descarga en el cubo. Lave con mín. 10 litros.
 - Cierre la válvula de lavado ⑩ y vacíe el cubo.
 - Verifique eventuales fugas del sistema.
 - Anote la fecha del próximo cambio en el adhesivo adjunto (PURITY 1200 Clean: adhesivo azul claro, PURITY 1200 Clean Extra: adhesivo rojo) y aplíquelo en la tarjeta de servicio en el depósito a presión ①.
- Nota:** No tape el adhesivo superior con la fecha de instalación.
- Conectar el suministro de corriente del terminal.

7 Datos técnicos

Presión de funcionamiento	de 2 bar a máx. 6 bar
Temperatura de entrada del agua	de +4 °C a +60 °C
Temperatura ambiente en el almacenamiento/transporte	de -20°C a +60°C

8 Números de pedido

	Número de artículo
PURITY 1200 Clean Cartucho filtrante	315645
PURITY 1200 Clean Extra Cartucho filtrante	1008197

1 Instrukcja wymiany

Przed wymianą filtra zapoznać się z instrukcją obsługi systemu filtracyjnego PURITY 1200 Clean / PURITY 1200 Clean Extra. Znajdują się tam szczegółowe informacje dotyczące obsługi i bezpieczeństwa, wydajności filtra, konserwacji, usuwania usterek oraz danych technicznych.

2 Ograniczenie odpowiedzialności

Wymiana filtra musi przebiegać ściśle według wskazówek zamieszczonych w niniejszej instrukcji wymiany. Firma BRITA nie odpowiada za jakiegokolwiek szkody lub ich następstwa, które wynikają z nieprzestrzegania lub nieprawidłowego zastosowania wskazówek zawartych w instrukcji wymiany.

3 Wymiana wkładów filtracyjnych

Wymiana wkładu filtracyjnego musi nastąpić po 6–12 miesiącach, najpóźniej 12 miesięcy po uruchomieniu, niezależnie od stopnia zużycia wkładu. Jeśli wkład filtracyjny zostanie zużyty w krótszym czasie, wymiany należy dokonać odpowiednio wcześniej.

⚠ Uwaga: Podczas wymiany uważnie przyjrzeć się wszystkim zdemontowanym częściom! Uszkodzone części należy wymienić, a zanieczyszczone oczyścić! Przed wymianą zapoznać się ze wskazówkami dotyczącymi użytkowania i bezpieczeństwa, znajdującymi się w rozdziale 3 instrukcji. Po przechowywaniu w temperaturze poniżej 0°C produkt należy przed zainstalowaniem trzymać w otwartym opakowaniu przez 24 godziny w temperaturze panującej zazwyczaj w miejscu przyszłej instalacji.

4 Wymowanie wkładu filtracyjnego

- Wylączyć zasilanie elektryczne urządzenia końcowego (wyciągnąć wtyczkę z gniazdka).
- Zamknąć zawór wejściowy ⑥ na węży doprowadzającym ⑤.
- Umieścić wąż płukania w wiadrze i zredukować ciśnienie w systemie, otwierając zawór płukania ⑯. Wyptywającą wodę zebrać do wiadra.
- **Wskazówka:** Jeśli ilość wyptywającej wody przekracza 1 litr, oznacza to, że zawór wejściowy ⑥ nie jest całkiem zamknięty lub znajduje się na nim osad z kamienia.

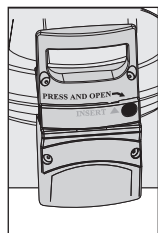

- Obiema stopami stanąć na wypustkach ⑨, otwierając przy tym pokrywę pojemnika ciśnieniowego ③, naciskając zamek zabezpieczający ⑧ i obracając jednocześnie do oporu w lewo.
 - Pokrywą pojemnika ciśnieniowego ③ ustawić pionowo na uchwyt ⑭ znajdujący się na pokrywie.
 - Stanąć obiema stopami na wypustkach ⑨, obracając przy tym pojemnik ciśnieniowy ① trzymając za uchwyty płaszczowe ⑪ do oporu w lewo.
 - Zejść z wypustów na stopy ⑨, po czym wcisnąć pojemnik ciśnieniowy ① do dołu, trzymając oburącz za uchwyty płaszczowe ⑪.
 - Wyjąć zużyty wkład filtracyjny ② z pojemnika ciśnieniowego ①.
- Zużyty wkład filtracyjny ② odstawić do zlewu przyłączem do dołu, celem opróżnienia (> 5 min).
 - Zużyty wkład filtracyjny ② zamknąć transportowym kapturkiem ochronnym ⑫ nowego wkładu i odesłać w oryginalnym opakowaniu pod jeden z adresów placówek firmy BRITA podanych na drugiej stronie okładki.

5 Wkładanie wkładu filtracyjnego

Sprawdzić, czy uszczelka w nowym wkładzie filtracyjnym ② znajduje się w prawidłowym położeniu, czy nie jest zabrudzona ani uszkodzona. **Wskazówka:** Gniazdo uszczelki we wkładzie filtracyjnym jest nasmarowane smarem nieszkodliwym dla zdrowia. Wkład filtracyjny PURITY 1200 Clean oznaczony jest naklejką koloru niebieskiego, natomiast wkład PURITY 1200 Clean Extra – naklejką koloru czerwonego.

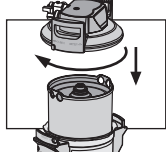
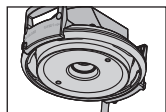
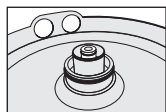

- Sprawdzić, czy gniazdo uszczelki wkładu filtracyjnego (3) nie jest zabrudzone lub uszkodzone.
- Nowy wkład filtracyjny (2) włożyć do pojemnika ciśnieniowego (1).
- Obiema stopami stanąć na wypustach (9), unieść pojemnik ciśnieniowy (1) i obracać w prawo, aż uchwyty płaszczowe (11) zatrzymają się ponad wypustami (9).
- Obiema stopami stanąć na wypustach (9) i założyć pokrywę pojemnika ciśnieniowego (3) na pojemnik (1). Położenie oznaczenia strzałką na uchwycie na pokrywie (14) musi być przy tym zgodne z pozycją rowka „INSERT”.
- Pokrywę pojemnika ciśnieniowego (3) wcisnąć do dołu i obracać w prawo do zatrzaśnięcia się zamka zabezpieczającego (8).

6 Uruchomienie

Wskazówka: Do przepłukania/odpowietrzenia wymagane jest wiadro o pojemności min. 10 l.

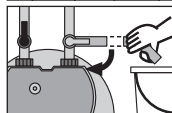
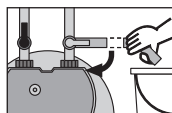

- Ustawić wiadro pod węzem płukania i otworzyć zawór (16).
 - Otworzyć zawór wejściowy (6) na węży doprowadzającym (5), przytrzymując przy tym przewód płukania w wiadrze. Przepłukać minimum 10 l wody.
 - Zamknąć zawór płukania (16) i opróżnić wiadro.
 - Sprawdzić system pod kątem występowania ewentualnych nieszczelności.
 - Zaznaczyć datę następnej wymiany na dołączonej naklejce (PURITY 1200 Clean: naklejka jasnoniebieska, PURITY 1200 Clean Extra: naklejka czerwona) i umieścić ją na karcie serwisowej na pojemniku ciśnieniowym (1).
- Wskazówka:** Nie zaklejać najwyższej umieszczonej naklejki z datą instalacji.
- Włączyć zasilanie elektryczne urządzenia końcowego.

7 Dane techniczne

Ciśnienie robocze	2 bar do maks. 6 bar
Temperatura wejściowa wody	+4°C do +60°C
Temperatura otoczenia – przechowywanie/transport	-20°C do +60°C

8 Numery zamówienia

	Numer artykułu
Wkład filtracyjny PURITY 1200 Clean	315645
Wkład filtracyjny PURITY 1200 Clean Extra	1008197

1 Udskiftningsvejledning

Se håndbogen til filtersystem PURITY 1200 Clean / PURITY 1200 Clean Extra, før filteret udskiftes. Der finder du detaljerede informationer om drifts- og sikkerhedshenvisninger, filterkapacitet, vedligeholdelse, udbedring af fejl og tekniske data.

2 Ansvarsfrihed

Filterudskiftningen skal udføres nøjagtigt efter angivelserne i denne udskiftningsvejledning. BRITA fralægger sig ethvert ansvar for eventuelle skader inklusive følgeskader, der kan opstå som følge af manglende overholdelse eller forkert udførelse af denne udskiftningsvejledning.

3 Udskiftning af filterpatronen

Filterpatronen skal udskiftes efter 6–12 måneder, senest 12 måneder efter ibrugtagning, uafhængigt af, om filterpatronen er opbrugt. Hvis filterpatronens kapacitet allerede tidligere er opbrugt, skal udskiftningen foretages tidligere.

⚠️ Vigtigt: Ved udskiftningen skal alle afmonterede dele nøje undersøges! Defekte dele skal udskiftes, snavsede dele skal rengøres! Se drifts- og sikkerhedsanvisningerne i kapitel 3 i håndbogen før udskiftningen. Efter en opbevaring ved under 0 °C skal produktet opbevares med åben originalemballage i mindst et døgn inden ibrugtagning.

4 Udtagning af filterpatronen

- Sluk for spændingsforsyningen til slutapparatet (træk stikket ud af stikkontakten).
- Luk indgangsventilen ⑥ ved indgangsslangen ⑤.
- Skyleslangen stikkes Stik skyleslangen ned i en spand og filtersystemet skal gøres trykløst ved at åbne skyllventilen ⑩. Opsaml det vand, der løber ud, i en spand.
- **Bemærk:** Hvis der kommer mere end 1 liter vand ud, er indgangsventilen ⑥ ikke lukket helt, eller den er forkalket.

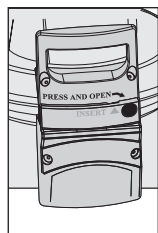

- Stil dig med begge fødder på trædebeslagene ⑨ og åbn trykbeholderlåget ③ ved at trykke på låsesikringen ⑧ og samtidig dreje den mod uret indtil stopanslaget.
- Stil trykbeholderlåget ③ lodret på lågets håndtag ⑭.
- Stil dig med begge fødder på trædebeslagene ⑨ og drej vha. indkapslingsgrebene ⑪ trykbeholderen ① mod uret indtil stopslaget.
- Fjern fødderne fra trædebeslagene ⑨ og tryk trykbeholderen ned ① med begge hænder på indkapslingsgrebene ⑪.
- Den opbrugte filterpatron ② tages ud af trykbeholderen ①.
- Stil den opbrugte filterpatron ② til tømning i en kumme med tilslutningen nedad (> 5 min.).
- Luk den opbrugte filterpatron ② med transportbeskyttelseshætten ⑫ fra den nye filterpatron, og send den i den originale karton tilbage til den BRITA adresse, som er angivet på omslagets bagside.

5 Indsætning af filterpatronen

Kontroller, at O-rings-pakningen fra den nye filterpatron ② sidder korrekt i rillen, og kontroller for tilsmudsning og beskadigelse. **Bemærk:** Patronsædet er fra fabrikens side smurt med smøremiddel, som er godkendt til levnedsmidler. Filterpatronen til PURITY 1200 Clean er mærket med en blå mærkat, og filterpatronen til 1200 Clean Extra er mærket med en rød mærkat.

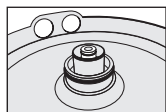

- Kontroller tilslutningssædet for filterpatronens (2) O-ring i trykbeholderlåget (3) for smuds og beskadigelser.
- Den nye filterpatron (2) indsættes i trykbeholderen (1).
- Stil dig med begge fødder på trædebeslagene (9), løft trykbeholderen (1) og drej den med uret, indtil indkapslingsgrebene (11) står over trædebeslagene (9).

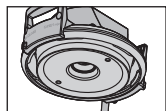

- Stil dig med begge fødder på trædebeslagene (9) og sæt trykbeholderlåget (3) på trykbeholderen (1). Pilemarkeringen på lågets håndtag (14) skal placeres, så den passer med rillen »INSERT«.

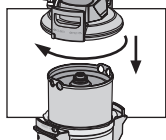

- Tryk trykbeholderlåget (3) ned og drej det med uret, til låsesikringen (8) går i indgreb.

6 Ibrugtagning

Bemærk: Til skylning/udluftning skal man bruge en spand, der mindst kan indeholde 10 liter.

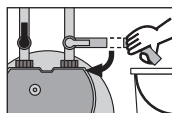

- Stil spanden under skylleslangen, og åbn skylleventilen (16).
- Åbn indgangsventilen (6) ved indgangsslangen (5), og hold skylleslangen (21) fast i spanden. Skyl med mindst 10 liter.



- Luk skylleventilen (16) og tøm spanden.
- Kontroller systemet for eventuelle lækager.
- Noter næste udskiftningsdato på vedlagte mærkat (PURITY 1200 Clean: Lyseblå mærkat, PURITY 1200 Clean Extra: Rød mærkat), og anbring mærkaten på servicepasset på trykbeholderen (1).

Bemærk: Den øverste mærkat, der angiver installationsdatoen, må ikke overklæbes.

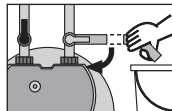

- Tænd for spændingsforsyningen til slutapparatet.

7 Tekniske data

Driftstryk	2 bar til maks. 6 bar
Vandindgangstemperatur	+4 °C til +60 °C
Omgivelsestemperatur ved opbevaring/transport	-20°C til +60°C

8 Bestillingsnumre

	Artikel-nummer
PURITY 1200 Clean filterpatron	315645
PURITY 1200 Clean Extra filterpatron	1008197

1 Обновленная инструкция

Перед заменой картриджа внимательно ознакомьтесь с Инструкцией по фильтр-системам PURIT Y 1200 Clean / PURIT Y 1200 Clean Extra. Там вы найдете подробную информацию об эксплуатации, технике безопасности, ресурсах фильтров обслуживании, устранении неполадок и технических параметрах.

2 Исключение ответственности

Замена картриджа должна производиться в точном соответствии с данной обновленной инструкцией. Компания BRITA не несет ответственности за любые убытки, в том числе косвенный ущерб, которые могут возникнуть по причине неправильного использования ее продукции.

3 Замена картриджа

Замена картриджа производится спустя 6–12 месяцев (но не более) с момента ввода в эксплуатацию, независимо от степени истощения. Если ресурс картриджа закончился раньше, замену следует произвести ранее.

⚠ Внимание: во время замены картриджа тщательно осмотрите все разобранные детали! Дефектные части необходимо заменить, а грязные очистить! Перед заменой внимательно ознакомьтесь с указаниями по работе и мерам безопасности главы 3 Инструкции по фильтр-системам PURITY 1200 Clean/ PURITY 1200 Clean Extra. Если температура хранения была ниже 0 °С, изделие должно оставаться во вскрытой оригинальной упаковке не менее 24 часов до ввода в эксплуатацию.

4 Извлечение картриджа

- Выключите электропитание подключенного оборудования (выньте штепсель).
- Перекройте запирающий клапан ⑥ входного шланга ⑤.
- Поместите промывочный шланг в ведро и спустите давление из системы путем открывания промывочного клапана на промывочном шланге ⑩. Слейте воду в ведро.
- **Примечание:** если объем вылившейся воды превышает 1 литр, запирающий клапан ⑥ неплотно закрыт либо в нем скопилось большое количество накипи.

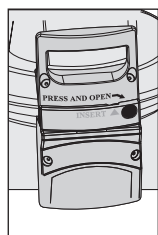

- Наступите на опорные ножки ⑨ при этом снимите головную часть фильтра, ③ надавив на кнопку замка ⑧ и одновременно повернув головную часть фильтра против часовой стрелки до упора.
 - Установите головную часть фильтра ③ вертикально на обе ручки ⑭.
 - Наступите на опорные ножки ⑨, при этом поверните колбу высокого давления ①, удерживая за ручки ⑪, против часовой стрелки до упора.
 - Освободите опорные ножки ⑨ и надавите на ручки ⑪ колбы ① обеими руками.
 - Извлеките исчерпавший свой ресурс картридж ② из колбы высокого давления ①.
- Для слива воды переверните использованный картридж ② вверх ногами и поместите его в какую-либо емкость (> 5 минут).
 - Закройте использованный картридж ② защитным колпачком для транспортировки от нового картриджа ⑫ и утилизировать.

5 Установка сменного картриджа

Следует проверить правильность посадки кольцеобразного уплотнителя нового картриджа ② в предусмотренном углублении, убедиться в отсутствии грязи и повреждений.

Примечание: на заводе посадочное гнездо картриджа обработано пищевой смазкой. Сменный картридж PURIT Y 1200 Clean снабжен синим стикером, сменный картридж PURIT Y 1200 Clean Extra снабжен красным стикером.

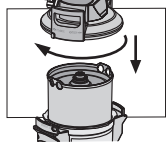
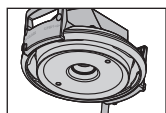
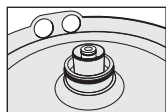

- Проверьте, не повреждено ли посадочное место кольцеобразного уплотнителя картриджа ② на головной части фильтра ③ и очистите его от загрязнений.
- Поместите новый картридж ② в колбу высокого давления ①.
- Наступите обеими ногами на опорные ножки ⑨, приподнимите колбу высокого давления ① и поворачивайте ее по часовой стрелке до тех пор, пока ручки колбы ⑪ не встанут параллельно опорным ножкам ⑨.
- Наступите обеими ногами опорные ножки ⑨ и разместите головную часть фильтра ③ на колбе высокого давления ①. Место расположения стрелки на ручке головной части фильтра ⑭ должно при этом совпасть с углублением INSERT.
- Надавите на головную часть фильтра ③ и поверните ее по часовой стрелке до зацепления с замком ⑧.

6 Ввод в эксплуатацию

Примечание: для процедуры промывки/спуска воды понадобится 10-литровое ведро.

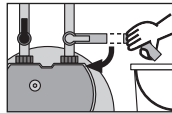
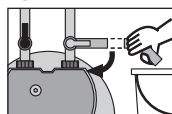

- Установите ведро под промывочным шлангом и откройте промывочный клапан на нем ⑩.
 - Откройте запирающий клапан ⑥ входного шланга ⑤, поместив и прочно удерживая промывочный шланг в ведре. Проведите промывку 10 литрами воды.
 - Перекройте промывочный клапан ⑩ и вылейте воду из ведра.
 - Проверьте систему на предмет протечек.
 - Укажите дату запланированной замены картриджа на прилагаемом стикере (PURIT Y 1200 Clean – голубой стикер, PURIT Y 1200 Clean Extra – красный стикер) и поместите его на паспорте сервисного обслуживания колбы высокого давления ①.
- Примечание:** не размещайте стикеры выше линии расположения верхнего стикера, на котором указана дата установки фильтр-системы.
- Включите электропитание подключенного оборудования.

7 Технические параметры

Рабочее давление	от 2 до 6 бар (макс.)
Температура воды на входе	от +4 °С до +60 °С
Температура окружающей среды при хранении/транспортировке	от -20 °С до +60 °С

8 Номера для заказа

	Артикул
PURITY 1200 Clean сменный картридж	315645
PURITY 1200 Clean Extra сменный картридж	1008197



BRITA GmbH

Heinrich-Hertz-Str. 4
D - 65232 Taunusstein
Tel. +49 (0) 6128 746-5765
Fax +49 (0) 6128 746-5010
professional@brita.net
www.professional.brita.de

BRITA GmbH

Office Belgium
Boomssesteenweg 690
B - 2610 Wilrijk
tel +31 (0) 40 281 39 59
fax +31 (0) 40 281 84 36
info@brita.be
www.brita.be

**BRITA Water
Filter Systems Ltd.**

BRITA House
9 Granville Way
Bicester
GB - Oxfordshire OX26 4JT
tel +44 (0) 844 742 4990
fax +44 (0) 844 742 4902
clientservices@brita.co.uk
www.brita.co.uk

BRITA GmbH

Office Netherlands
Kanaaldijk Noord 109 G
NL - 5642 JA Eindhoven
tel +31 (0) 40 281 39 59
fax +31 (0) 40 281 84 36
info@brita.nl
www.brita.nl

BRITA Iberia, S.L.U.

C/Valencia 307 2^a-4^a
E - 08009 - Barcelona
Tel. +34 (0) 93 342 75 70
Fax. +34 (0) 93 342 75 71
ppd-es@brita.net
www.profesional.brita.es

**BRITA Wasser-
Filter-Systeme AG**

Gassmatt 6
CH - 6025 Neudorf/LU
Tel +41 (0) 41 932 42 30
Fax +41 (0) 41 932 42 31
info-ppd@brita.net
www.brita.ch

BRITA France SARL

16 rue du Bois Chaland
F - 91090 Lisses
Tél +33 (0) 1 69 11 36 40
Fax +33 (0) 1 69 11 25 85
professionnel@brita-france.fr
www.brita.fr

BRITA Italia S.r.l.

Via Zanica, 19K
I - 24050 Grassobbio (BG)
tel: +39 (0) 35 19 96 46 39
fax: +39 (0) 35 19 96 22 56
professionalitalia@brita.net
www.brita.it

BRITA Polska Sp. z o.o.

Oltarzew, ul. Domaniewska 6
PL - 05 - 850 Ożarów Mazowiecki
tel +48 (0) 22 721 24 20
fax +48 (0) 22 721 24 49
brita@brita.pl
www.brita.pl

**BRITA Water Filter Systems
Distributors Pty Ltd**

Level 9, 123 Epping Road,
North Ryde, NSW, 2113, Australia
Tel +61 2 9486 4200
Fax +61 2 9486 4222
professional@brita.com.au
www.brita.com.au

